



Europa



vargokal SIF

KANALIZACIJA

SIFONI

Opis i namjena



Kao dopuna instalacijskim sustavima **vargokal** i **vargokal PLUS** isporučujemo i liniju inovativnih zidnih i podnih sifona koji odgovaraju svim zahtjevima i tipovima instalacija, objedinjenih pod zajedničkim imenom **vargokal SIF**.

vargokal SIF asortiman zidnih i podnih sifona također uključuje niz rešetki atraktivnog i inovativnog dizajna te protumirisni uložak za podne sifone.

Podni sifoni dolaze sa INOX magnetičnom i nemagnetičnom rešetkom dimenzije 140 x 140 mm, a spajaju se na cijev promjera Ø50. Nemagnetični INOX koji se koristi za izradu rešetki klasificiran je kao AISI 304, odnosno kao nehrđajući čelik debljine 6 mm iznimne čvrstoće, dok magnetični INOX ima klasifikaciju AISI 430 te je jednake debljine i čvrstoće. Podni sifoni su izuzetno jednostavni za održavanje i čišćenje, idealno su rješenje za odvod vode i tekućina u kupaonicama te na podovima za građevinsku i prehrambenu industriju, osiguravajući najbolje uvjete higijene u potpunosti usklađene s propisima.





Kako bi se uklonili neugodni mirisi iz odvoda, najbolje rješenje dolazi u obliku protumirisnog uložka za podni sifon. Najčešći problem u kupaonicama je neugodan miris koji se širi iz nepravilno ugrađenog podnog sifona. Osnovna namjena protumirisnog uložka je sprječavanje neugodnih mirisa koji prolaze kroz rešetku sifona i povrata sanitarne vode u kupaonicama. U suhom sifonu voda ne stoji, poklopac ne dopušta prolazak mirisa, a omogućuje nesmetani prolazak vode. U nekoliko jednostavnih koraka može se ugraditi protumirisni uložak. Potrebno je iz postojećeg podnog sifona (slivnika) izvaditi izvorno ugrađeni tuljak i na njegovo mjesto ugraditi protumirisni uložak. Protumirisni uložak radi na sistemu nepovratnog ventila te je jednostavan za montažu i odgovara u 99% podnih slivnika ugrađenih u kupaonicu.

Pakiranje proizvoda



vargokal SIF proizvodi pakiraju se pojedinačno u vrećice te potom u kutije radi lakšeg rukovanja, skladištenja i transpota.

Odmah po proizvodnji proizvodi se pakiraju u originalno tvorničko pakovanje, odnosno vrećice te potom u odgovarajuće kutije. Kutije se potom slažu na paletu i spremne su za isporuku krajnjim kupcima.



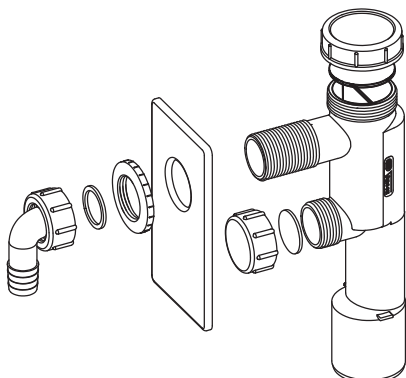

| | | | | |
|--|----------------|--------------|---|---|
| Art. 901 SIFON P/Ž ZA PERILICU RUBLJA I POSUĐA | DN | Šifra |  |  |
| | 50 / 40 | 22031 | 40 | 320 |



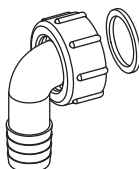

| | | | | |
|---|----------------|--------------|---|---|
| Art. 901 / 1 LULICA P/Ž SIFONA ZA PERILICU <i>za artikal 901</i> | DN | Šifra |  |  |
| | 21 / 23 | 22032 | 30 | 3000 |

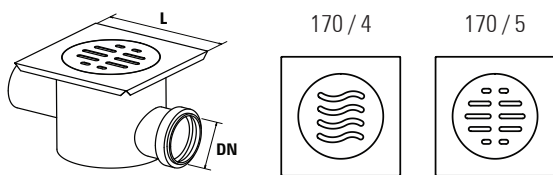

| | | | | | |
|---|-----------|----------|-----------------|---|---|
| Art. 170 SIFON PODNI 2/1 - HORIZONTALNI <i>inox rešetka i tuljak</i> | DN | L | Šifra |  |  |
| | 50 | 140 | (170 / 4) 19329 | 20 | 240 |
| | 50 | 140 | (170 / 5) 19331 | 20 | 240 |



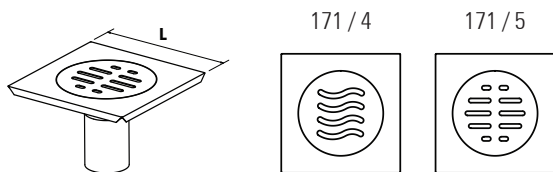

| | | | | |
|--|------------|-----------------|---|---|
| Art. 171 REŠETKA S TULJKOM ZA SIFON PODNI <i>inox</i> | L | Šifra |  |  |
| | 140 | (171 / 4) 19330 | 30 | 720 |
| | 140 | (171 / 5) 19332 | 30 | 720 |

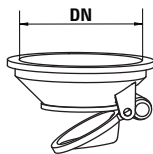

| PROTUMIRISNI ULOŽAK ZA SIFON PODNI | DN | ŠIFRA |  |
|------------------------------------|-------------|-----------|---|
| | 83,5 | – 21593 – | 20 / 10 |

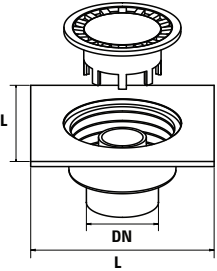

| Art. 175 SLIVNIK SIFONSKI PODNI - VERTIKALNI <i>vanjski priključak</i> | DN | L | ŠIFRA |  |  |
|---|------------|-----|----------|---|---|
|  | 40 | 100 | – 1768 – | 12 | - |
| | 50 | 100 | – 1769 – | 12 | - |
| | 50 | 150 | – 1770 – | 12 | - |
| | 50 | 200 | – 1773 – | 12 | - |
| | 75 | 200 | 1774 | 6 | 144 |
| | 75 | 250 | 1779 | 6 | 72 |
| | 75 | 300 | 1784 | 6 | 72 |
| | 110 | 200 | 1772 | 8 | 144 |
| | 110 | 250 | 1778 | 6 | 72 |
| | 110 | 300 | 1783 | 6 | 72 |

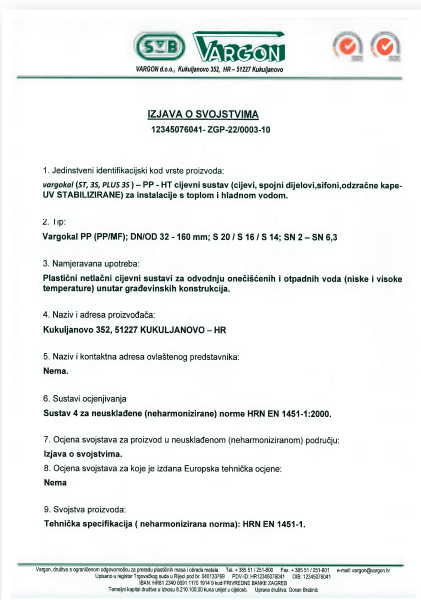

vargokal

KUĆNA KANALIZACIJA

vargokal PLUS

KUĆNA KANALIZACIJA - NISKOŠUMNA

vargokal ULTRA

KUĆNA KANALIZACIJA - BEŠUMNA

vargokal SIF

KUĆNA KANALIZACIJA - SIFONI

vargoterm

KUĆNI VODOVOD

vargoplen

VODA

vargoplen

NAVODNJAVANJE I KANALIZACIJA

vargoplen

PLIN

vargokor

KANALIZACIJSKE CIJEVI

vargokor

KANALIZACIJSKA OKNA I SLIVNICI

vargodren

DRENAŽNE CIJEVI

vargotect

ZAŠTITNE CIJEVI

vargoheat

CIJEVI ZA PODNO GRIJANJE

Lokalni distributer:

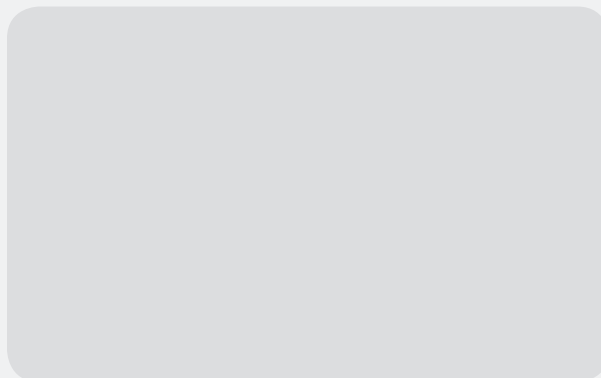

Find us on:



☎ 00385 (0)51 251 800

☎ 00385 (0)51 251 801

✉ info@vargon.hr

📍 Kukuljanovo 352, 51227 Kukuljanovo, Croatia

🌐 www.vargon.hr